

Panneau de Commande TP600

Interface utilisateur et référence de programmation

Référence: 55673-03

Model Système: BP1500

Version du logiciel: 2.0



BALBOA
water group

Menus Principaux

Manipulation

Manipuler le menu entièrement avec 2 ou 3 boutons sur le panneau de commande.



Les boutons WARM et COOL sont indiqués par un seul icône Température dans ce guide. Certains modèles ont seulement un bouton de Température.

Les panneaux avec deux boutons de température peuvent être utilisés tous les deux pour simplifier la manipulation et programmation ou un seul icône de température est affiché.

Le bouton LIGHT est également utilisé pour choisir les différents menus et naviguer dans chaque section.

L'utilisation normale du bouton de la température permet de changer la température tandis que les chiffres clignotent sur l'écran LCD.

En appuyant sur le bouton LIGHT, les chiffres clignotants permettent d'entrer dans les menus.

Vous pouvez sortir des menus en appuyant sur le même bouton. Après 10 secondes, le panneau reviendra en mode normal et affichera la température du spa.

Ecrans de mise en route

Chaque fois que le système se met en route, une série de chiffres est affichée.



Après la séquence de numéros au démarrage, LINK s'affiche si aucun bouton n'a été pressé. Appuyez sur n'importe quel bouton pour le Link avec le système.

Légende

- Indique un changement d'information ou clignotant
- Indique un message en alternance ou progressif – toutes les 1/2 seconde
- ⏏ Bouton température, utilise pour "Action"
- ☀ Lumière ou bouton dédié à "Chose", en fonction de la configuration du panneau de contrôle
- Attente. Varie avec la fonction

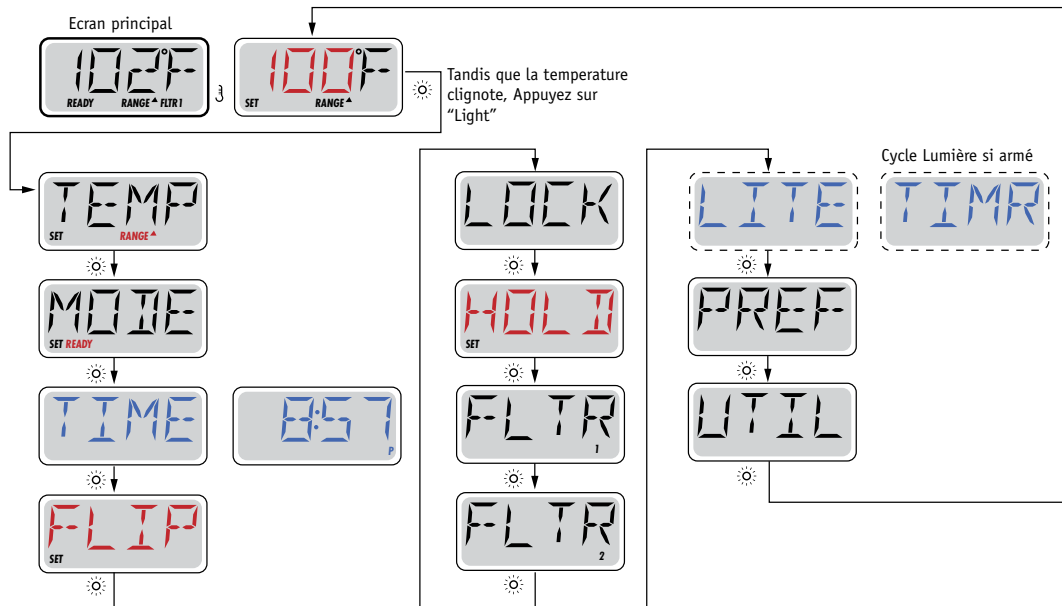

Indique un élément du menu qui dépend sur la configuration et peut ou ne peut pas apparaître.



Attendez Approx. 10 Secondes dans le menu principal
Permettra de revenir à l'écran principal



BALBOA
water group

Remplir le spa!

Préparation et remplissage

Remplissez le spa à son niveau de fonctionnement correct. Assurez-vous d'ouvrir toutes les vannes et jets dans le système de plomberie avant de remplir afin qu'il y ait le moins d'air possible dans les tuyaux et le système de contrôle au cours du remplissage. Après, allumez le courant au panneau électrique principal, l'affichage du panneau passera par des séquences spécifiques. Ces séquences sont normales et affichent une variété d'informations sur la configuration du spa.

Priming Mode – M019*



Ce mode durera 4 à 5 minutes ou vous pouvez sortir du mode manuellement après la pompe est amorcée.

Peu importe si le mode se termine automatiquement ou manuellement, le système se remettra automatiquement en chauffage normal et filtrage à la fin du mode. Au cours du mode, le réchauffeur est désactivé pour permettre le système de finir l'amorçage de la pompe sans la possibilité de déclencher l'appareil si le débit n'est pas suffisant. Rien ne s'allume automatiquement, mais la pompe peut être activée en appuyant sur le bouton "Jet." Si le spa a une pompe de circulation, elle peut être activée en appuyant sur le bouton "Light" au cours du mode d'amorçage (Priming).

Amorçage des Pompes

Des que l'écran ci-dessus apparaît sur le panneau, appuyez sur le bouton "Jet" une fois pour démarrer la pompe 1 à basse vitesse, puis à nouveau pour passer à la haute vitesse. De plus, appuyez le bouton "Aux" ou pompe 2, si vous avez une deuxième pompe, pour la mettre en route. Les pompes seront maintenant à haute vitesse pour faciliter l'amorçage. Si les pompes n'ont pas amorcé après 2 minutes, et l'eau ne sort pas des jets du spa, ne permettant pas les pompes de continuer à marcher, arrêtez les pompes et répétez l'opération.

Note: Eteindre et rallumer le courant démarrera une nouvelle session d'amorçage. Parfois, éteindre et rallumer la pompe peut aider. Ne le faites pas plus de 5 fois. Si la pompe n'amorce pas, coupez l'alimentation du spa et appelez pour service.

Important: Une pompe ne doit pas fonctionner sans priming pour plus de 2 minutes. En aucun cas une pompe doit fonctionner sans priming après la fin du mode de priming de 4-5 minutes. Cela pourrait endommager la pompe et risque de surchauffer le réchauffeur.

Sortir du Mode d'amorçage

Vous pouvez sortir manuellement du mode « Priming » en appuyant sur le bouton "Temp" (vers le haut ou vers le bas). Notez que si vous ne le faites pas manuellement, le mode priming sera terminé au bout de 4-5 minutes. Assurez-vous que les pompes aient été amorcées à ce moment. Une fois que le système est sorti du mode priming, le panneau affichera la température pré-réglée, mais l'affichage n'affichera pas la température courante, comme indiqué ci-dessous. Le système a besoin que l'eau circule environ 1 minute dans le réchauffeur pour déterminer la température de l'eau et l'afficher.

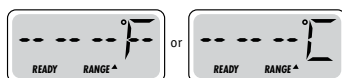

*M019 est un Code de Message. Voyez Page 15.

BALBOA
water group

Comportement du spa

Pompes

Appuyez sur le bouton "Jets 1" une fois pour allumer ou éteindre la pompe 1 et pour changer la vitesse si possible. Si elle reste allumée, la pompe s'éteindra après un délai d'attente. La pompe 1 à basse vitesse s'éteindra après 30 minutes. La pompe à haute vitesse s'éteindra après 15 minutes.

Sur les systèmes non circulation, la vitesse basse de pompe 1 fonctionne quand le blower ou une autre pompe est en marche. Si le spa est en mode Ready (Voyez page 6), la pompe 1 vitesse basse peut aussi être active pour au moins 1 minute toutes les 30 minutes afin de détecter la température du spa (polling) puis de chauffer à la température préréglée en cas de besoin. Lorsque la basse vitesse s'allume automatiquement, elle ne peut pas être désactivée du panneau, mais la haute vitesse peut alors démarrer.

Modes de pompe de circulation

Si le système est équipé d'une pompe de circulation, il sera configuré pour fonctionner dans l'une des trois façons différentes:

- 1, La pompe de circulation fonctionne en continu (24 heures) à l'exception d'une interruption de 30 minutes à un moment où la température de l'eau atteint 3°F (1.5°C) de plus que la température sélectionnée (susceptible de se produire dans des climats très chauds).
- 2, La pompe de circulation reste allumée en permanence, quelle que soit la température de l'eau.
- 3, Une pompe de circulation programmable s'allume quand le système mesure la température (polling), pendant les cycles de filtration, dans des conditions de gel, ou quand une autre pompe est allumée.

Le mode spécifique de circulation qui est utilisé a été déterminé par le fabricant et ne peut pas être changé.

Filtration et Ozone

Sur les systèmes non circulation, la pompe 1 vitesse basse et l'ozonateur fonctionnent pendant la filtration. Sur les systèmes de circulation, l'ozonateur s'allumera avec la pompe de circulation.

Le système est programmé avec un cycle de filtrage qui se débranchera le soir (en supposant que l'heure est bien enregistrée) lorsque les taux d'énergie sont souvent plus bas. L'heure et la durée sont programmables. (Voyez la page 10). Un deuxième cycle de filtrage peut être programmé quand nécessaire. Au début de chaque cycle de filtrage, le blower (s'il y en a un) ou la pompe 2 (s'il y en a une) marchera brièvement pour nettoyer la plomberie pour maintenir la qualité de l'eau.

Protection contre le gel

Si les capteurs de température dans le réchauffeur détectent une température suffisamment basse, la pompe et le blower s'allument automatiquement pour protéger contre le gel. La pompe et le blower fonctionneront continuellement ou périodiquement en fonction des conditions.

Dans les climats plus froids, un capteur supplémentaire peut être ajouté pour se protéger contre des conditions de gel qui pourraient ne pas être détecté par les capteurs standard. Protection du capteur auxiliaire contre le gel fonctionne de la même façon sauf avec les seuils de température déterminés par le commutateur. Voir votre vendeur pour plus de détails.

Cycle de nettoyage (optionnel)

Quand une pompe ou un blower est activé par la touche d'un bouton, un cycle de nettoyage commence 30 minutes après la pompe ou le blower est éteint ou arrive à expiration. La pompe et l'ozonateur fonctionnent pendant 30 minutes ou plus, selon le système. Certains systèmes, vous pouvez modifier ce paramètre. (Voir la section Préférences à page 12.)



Température et Gamme de Température

Réglage de la Température pré-réglée

Lorsque vous utilisez un panneau avec des boutons Up et Down (boutons de température), en appuyant sur Up ou Down (vers le haut et vers le bas) la température clignotera. Appuyez sur le bouton de température dans la direction indiquée pour afficher la température choisie. Quand l'écran LCD s'arrête de clignoter, le spa se chauffera à la nouvelle température désirée. Si le panneau a seulement un bouton de température, appuyez sur le bouton pour que la température clignote. Appuyez sur le bouton une autre fois pour changer la température. Quand l'affichage ne clignote plus, appuyez sur le bouton à nouveau pour que la température apparaisse. En appuyant sur le bouton une deuxième fois la température changera dans la direction opposée.

Appuyez et Maintenez

Si le bouton température est maintenu enfoncé lorsque la température clignote, la température va continuer à changer jusqu'à ce que le bouton soit relâché. Si un seul bouton de température est disponible et la limite de la gamme de température est atteinte lorsque le bouton est détenu, la progression tournera en sens inverse.

Gamme de Température Double

Ce système à deux réglages de température range settings avec des températures indépendantes. La gamme haute est désignée dans l'écran par une flèche vers le haut, et la gamme basse par une flèche vers le bas. Les gammes sont choisies en utilisant la structure ci-dessous. Chaque gamme maintient sa température telle que programmée par l'utilisateur. De cette façon, quand une série est choisie, le spa se chauffera à la température choisie associée à cette gamme.

Gamme haute peut être réglée entre 27C et 40C.

Gamme basse peut être réglée entre 10C et 37C.

D'autres plages de températures peuvent être réglées par le fabricant.

La protection contre le gel est toujours active.

Voir Ready et Repos page 6.

Légende

- Indique un changement d'information ou clignotant
- Indique un message en alternance ou progressif – toutes les 1/2 seconde
- ⏏ Bouton température, utilise pour "Action"
- ☀ Lumière ou bouton dédié a "Chose", en fonction de la configuration du panneau de contrôle
- Attente. Varie avec la fonction

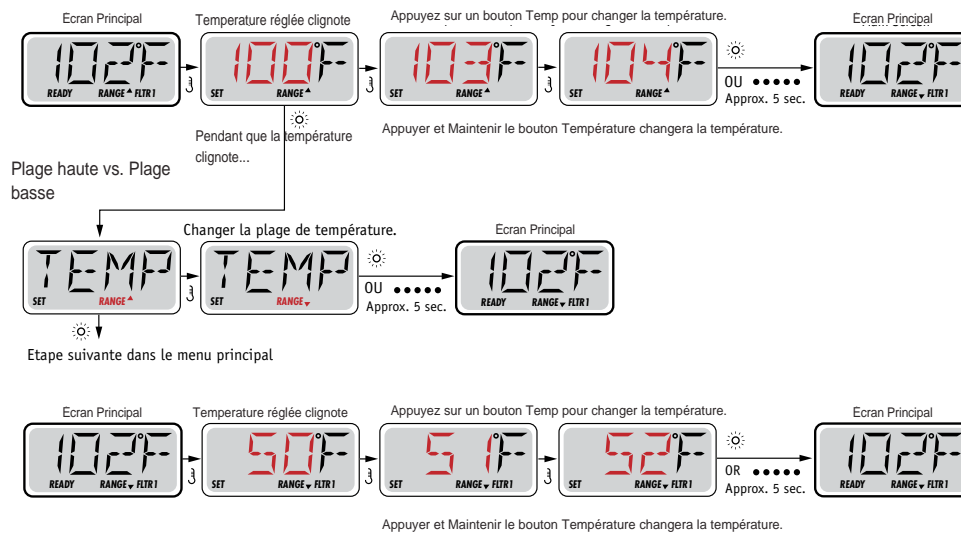

Mode – Ready et Repos

Pour que le spa se chauffe, la pompe a besoin de circuler l'eau a travers le réchauffeur. La pompe qui assure cette fonction est "la pompe du réchauffeur."

La pompe du réchauffeur peut être soit une pompe à 2 vitesses, ou une pompe de circulation. Si la pompe du réchauffeur est une pompe a 2 vitesses, le mode READY fera circuler l'eau toutes les ½ heures, en utilisant Pompe 1 vitesse basse, pour maintenir une température d'eau constante, chauffer selon les besoins, et mettre au courant l'affichage de la température. Cela s'appelle "polling."

Le mode REST permet de chauffer seulement pendant les cycles de filtration programmée. Comme le polling ne se produit pas, l'affichage de température ne peut pas montrer une température actuelle jusqu'à ce que la pompe du réchauffeur fonctionne depuis une à deux minutes

Mode de Circulation (Voyez Page 4, Dessous Pompes, pour d'autres modes de circulation)

Si le spa est configuré pour circulation de 24 heures, la pompe du réchauffeur fonctionne en continu. Comme la pompe du réchauffeur est toujours en cours, le spa restera à la même température et sera chauffé selon les besoins en mode Ready, sans polling. En mode Repos, le spa se chauffera à la température désirée seulement pendant les heures de filtration programmée, même si l'eau est filtrée constamment pendant le mode de circulation.

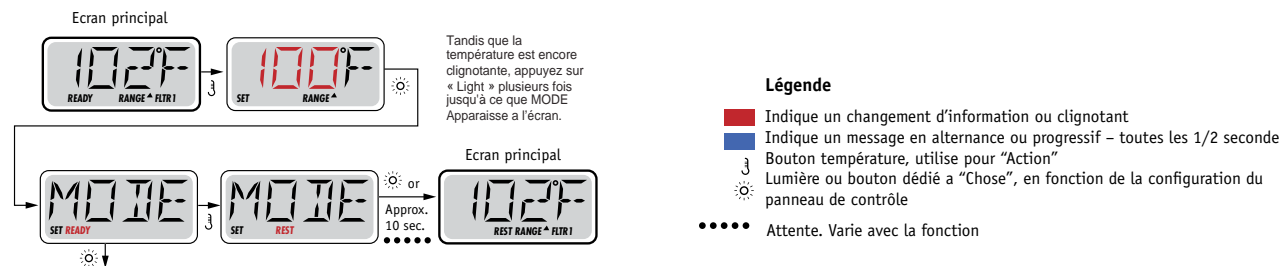

Alterne entre READY et REST

Si vous appuyez sur « Light » pendant que l'affichage alterne vous ramèneriez à l'écran principal

Le mode READY permettra au spa de faire du polling pour déterminer si le chauffage est nécessaire. Le panneau continuera à afficher la température courante.

Le mode REST (Repos) ne permettra le chauffage que pendant les cycles de filtration. Le panneau ne montrera pas toujours la température courante.



L'écran principal montrera RUN PUMP FOR TEMP si la pompe de filtration n'a pas fonctionné depuis une heure.
L'écran principal fonctionnera normalement pendant la filtration.

Si la pompe de filtration n'a pas fonctionné depuis une heure, quand vous appuyez sur n'importe quel bouton à l'exception de « Light », la pompe utilisée en même temps que le chauffage fonctionnera de telle façon que la température puisse être mesurée et affichée.

Mode Ready en repos

READY/REST s'affiche sur l'écran si le spa est en mode Repos et Jet 1 est appuyé. Il est alors supposé que le spa est entrain d'être utilisé et chauffera à la température désirée.

La pompe 1 vitesse haute peut être allumée et éteinte, mais la pompe 1 vitesse basse fonctionnera jusqu'à la température désirée est atteinte, ou 1 heure passe. Après 1 heure, le système reviendra au mode Repos. Ce mode peut aussi être réinitialisé en entrant le menu de mode et en changeant le mode.

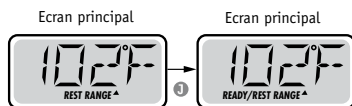

Régler l'heure

Attention au réglage de l'heure

Le réglage de l'heure est important pour déterminer les cycles de filtration et les autres accessoires. TIME clignote sur l'écran si aucune heure n'est réglée dans la mémoire. Affichage de l'heure en 24-heures peut être réglé dans le menu PEF. (Voyez Page 10).

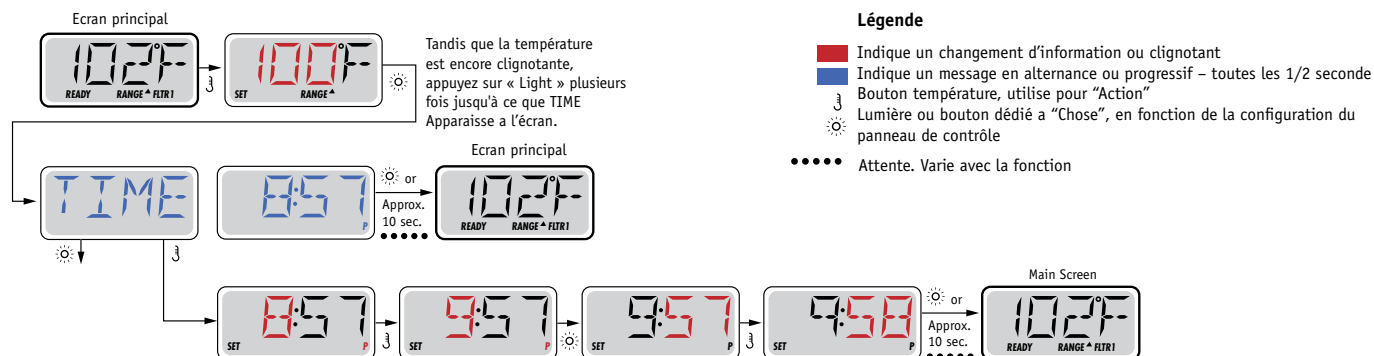

Notez:

Si l'alimentation du système est interrompue, l'heure de la journée devra être reprogrammée.

Flip (Affichage Inverse)

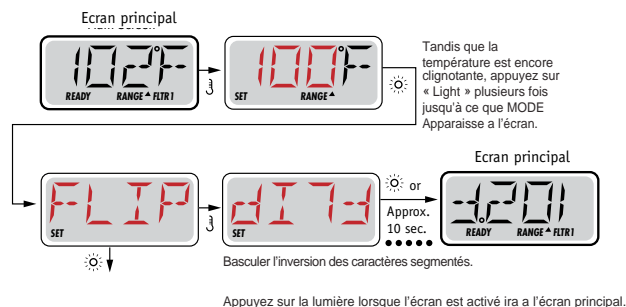

Notez:

Certains panneaux peuvent avoir un bouton dédié FLIP, qui permet à l'utilisateur d'inverser l'orientation de l'écran en appuyant un bouton une fois.

Limiter l'opération

Le contrôle peut être bloqué pour empêcher l'usage non désiré ou de réglages de température. Verrouillage du panneau empêche le contrôleur d'être utilisé, mais toutes les fonctions automatiques sont toujours actives. Le blocage de la température permet les jets et d'autres accessoires d'être utilisés, mais d'autres réglages programmés ne peuvent pas être ajustés.

Verrouillage de température permet d'accéder à une sélection réduite du menu.

Il s'agit notamment de la température réglée, FLIP, LOCK, UTIL, INFO et FALT LOG.

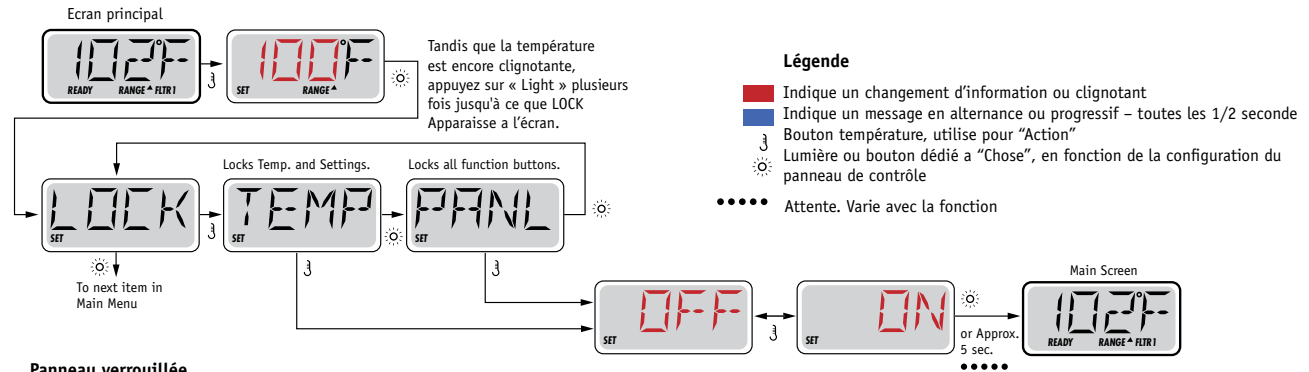

Panneau verrouillé

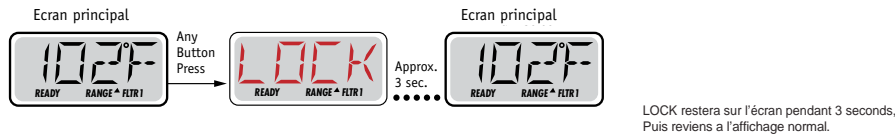

Température verrouillée



Déverrouillage

Cette séquence de déverrouillage peut être utilisée de n'importe quel écran qui peut être affichés sur un panneau restreint.

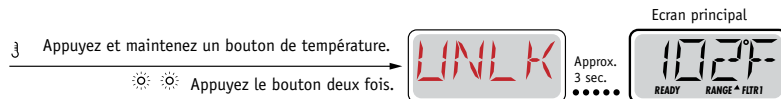

Hold (Attente)

Mode D'attente – M037*



Mode D'attente est utilisé pour désactiver la pompe pendant que les fonctions de services comme le nettoyage ou le remplacement du filtre. Mode D'attente durera 1 heure à moins que l'on quitte le mode manuellement.

Mode Vidange

Certains spas ont une fonction spéciale qui permet d'utiliser la pompe lors de la vidange de l'eau.

Quand disponible, cette fonctionnalité est une composante du Mode D'attente.

Légende

- Indique un changement d'information ou clignotant
- Indique un message en alternance ou progressif – toutes les 1/2 seconde
-  Bouton température, utilise pour "Action"
-  Lumière ou bouton dédié a "Chose", en fonction de la configuration du panneau de contrôle
- Attente. Varie avec la fonction

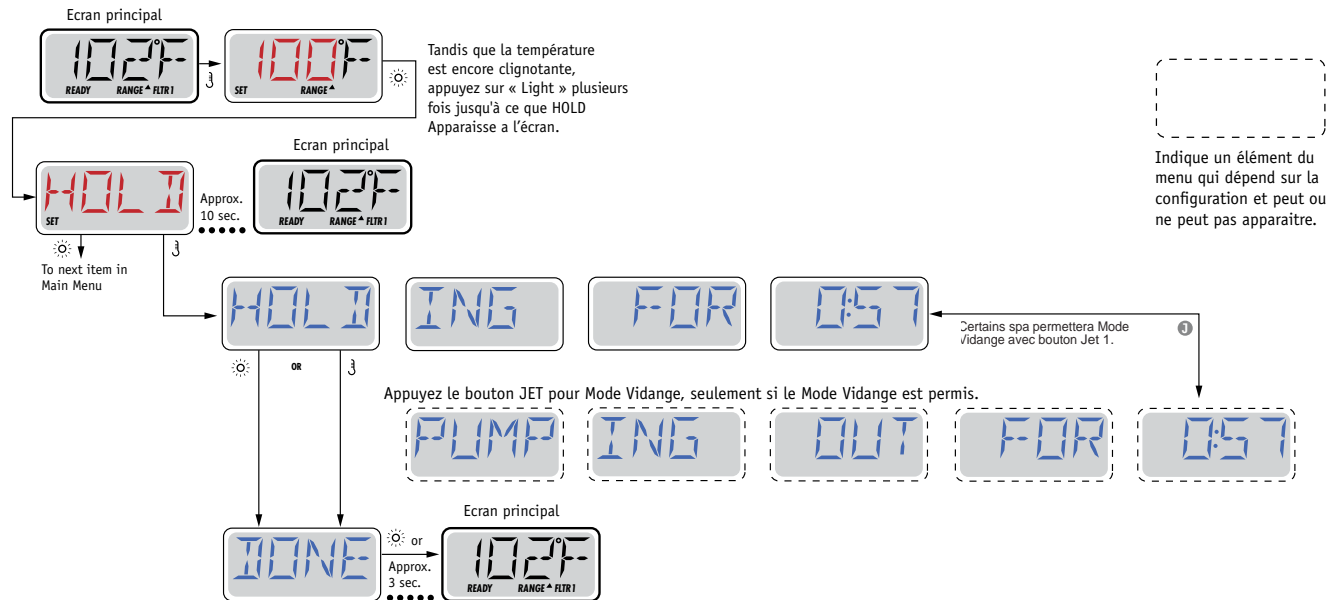

M037 est un code de message. Voyez Page 15.



Ajuster la Filtration

Filtration Principale

Les cycles de filtration sont réglés en utilisant une heure de démarrage et une durée. L'heure de départ est indiquée par un "A" ou "P" à la basse cote droite de l'affichage. La durée n'a pas d'indication de "A" ou "P". Chaque réglage peut être ajusté par incréments de 15 minutes. Le panneau calcule l'heure à laquelle le cycle se termine et l'affiche automatiquement.

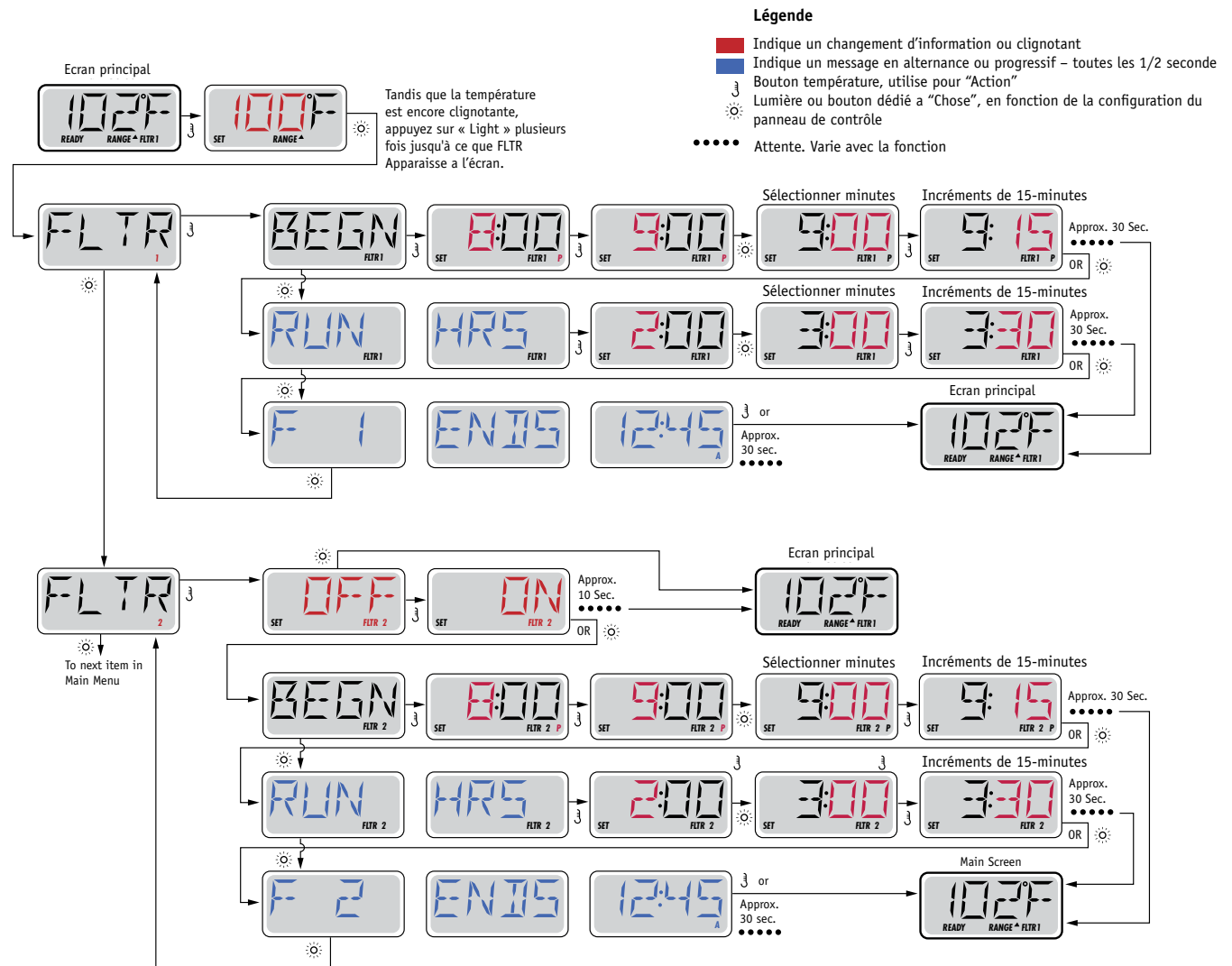

Cycle de filtration optionnelle

Cycle de filtration 2 est désactivé par défaut. Il est possible de faire chevaucher les cycles de filtration 1 et 2, ce qui réduira la filtration par le montant de chevauchement.

Cycles de purge



Afin de maintenir des conditions sanitaires, pompes secondaires et/ou un blower fera une purge d'eau au début de chaque cycle de filtrage. Si le cycle de filtration 1 est réglé pour 24 heures, allumant le cycle de filtration 2 permettra une purge lorsque le cycle de filtrage 2 est programmé pour commencer.



Programmation de la minuterie de lumière

Option de minuterie de lumière spot

Légende

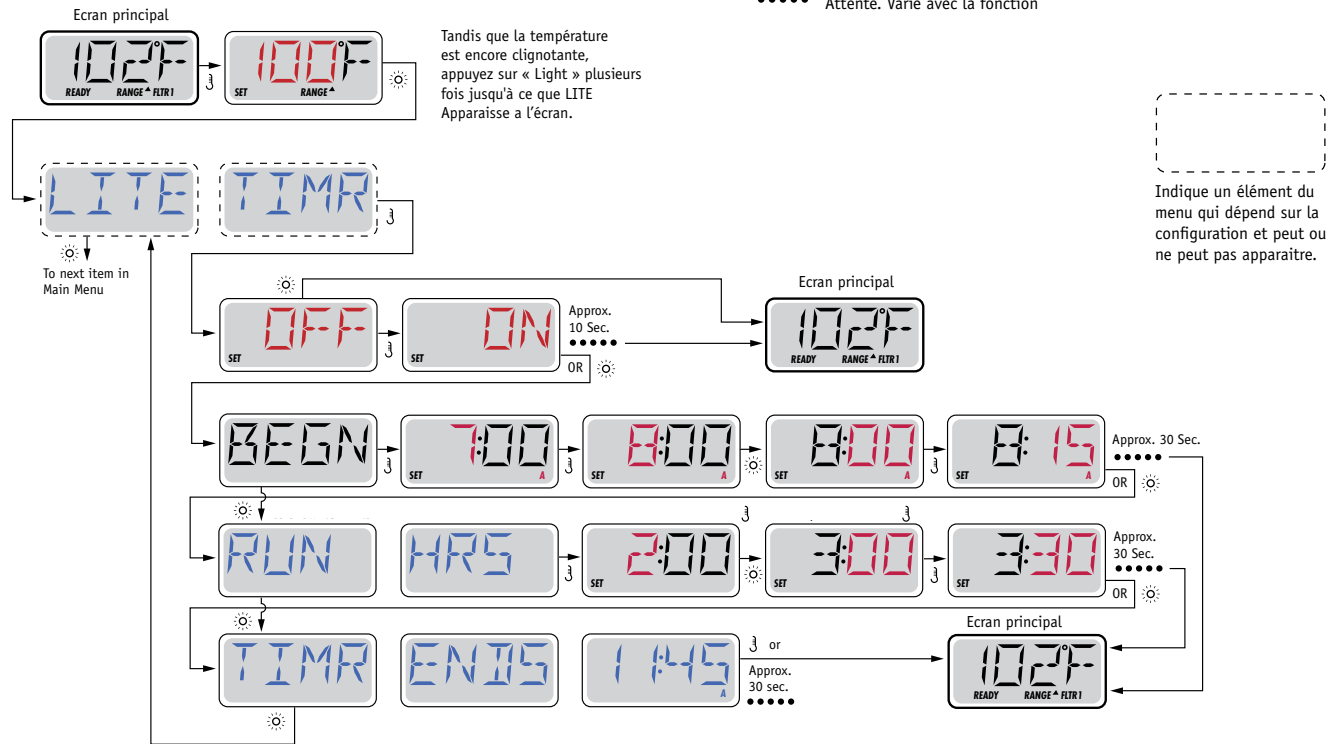

- Indique un changement d'information ou clignotant
- Indique un message en alternance ou progressif – toutes les 1/2 seconde
-  Bouton température, utilise pour "Action"
-  Lumière ou bouton dédié à "Chose", en fonction de la configuration du panneau de contrôle
- Attente. Varie avec la fonction

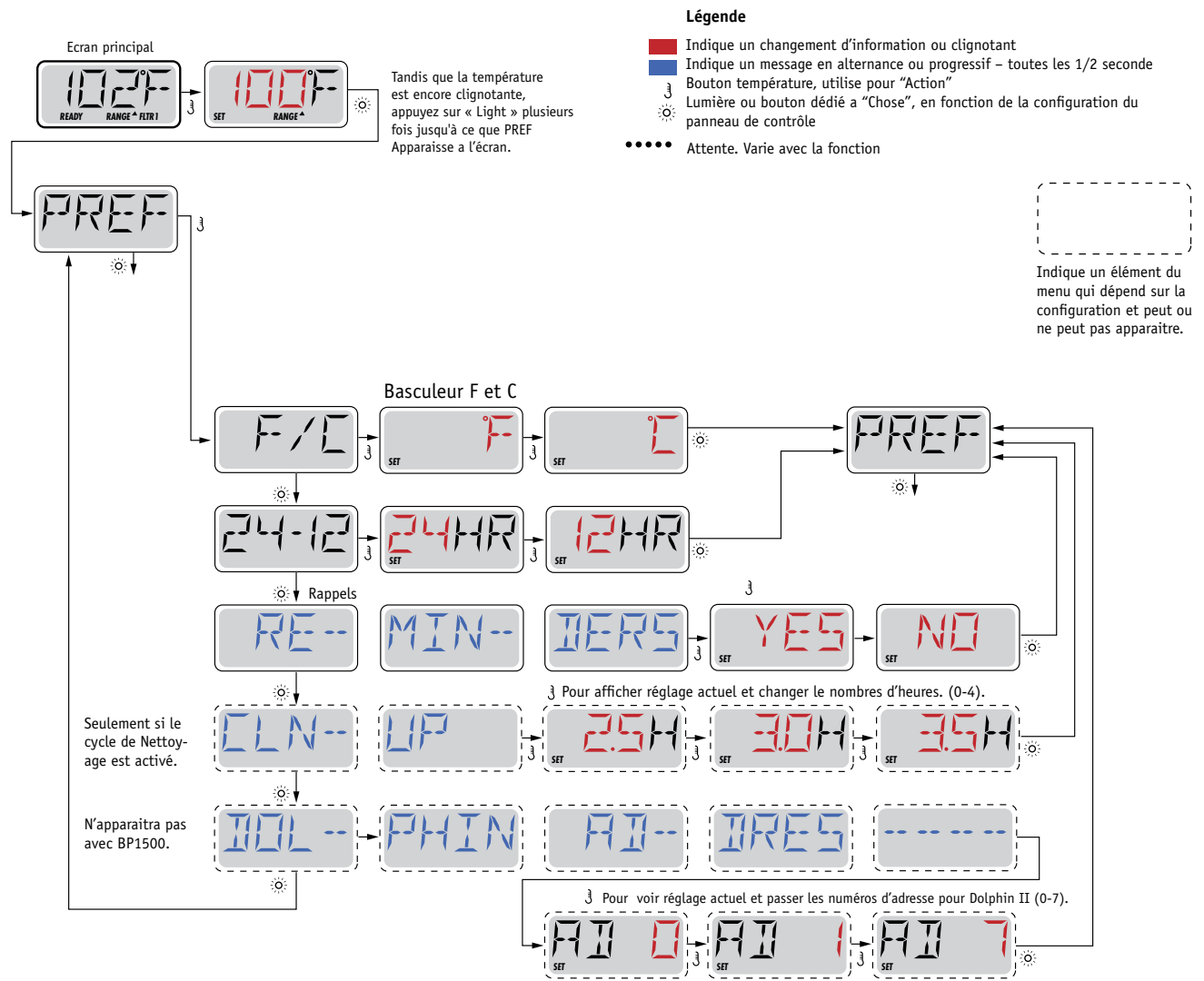

Préférences



Légende

- Indique un changement d'information ou clignotant
- Indique un message en alternance ou progressif – toutes les 1/2 seconde
-  Bouton température, utilise pour "Action"
-  Lumière ou bouton dédié a "Chose", en fonction de la configuration du panneau de contrôle
- Attente. Varie avec la fonction

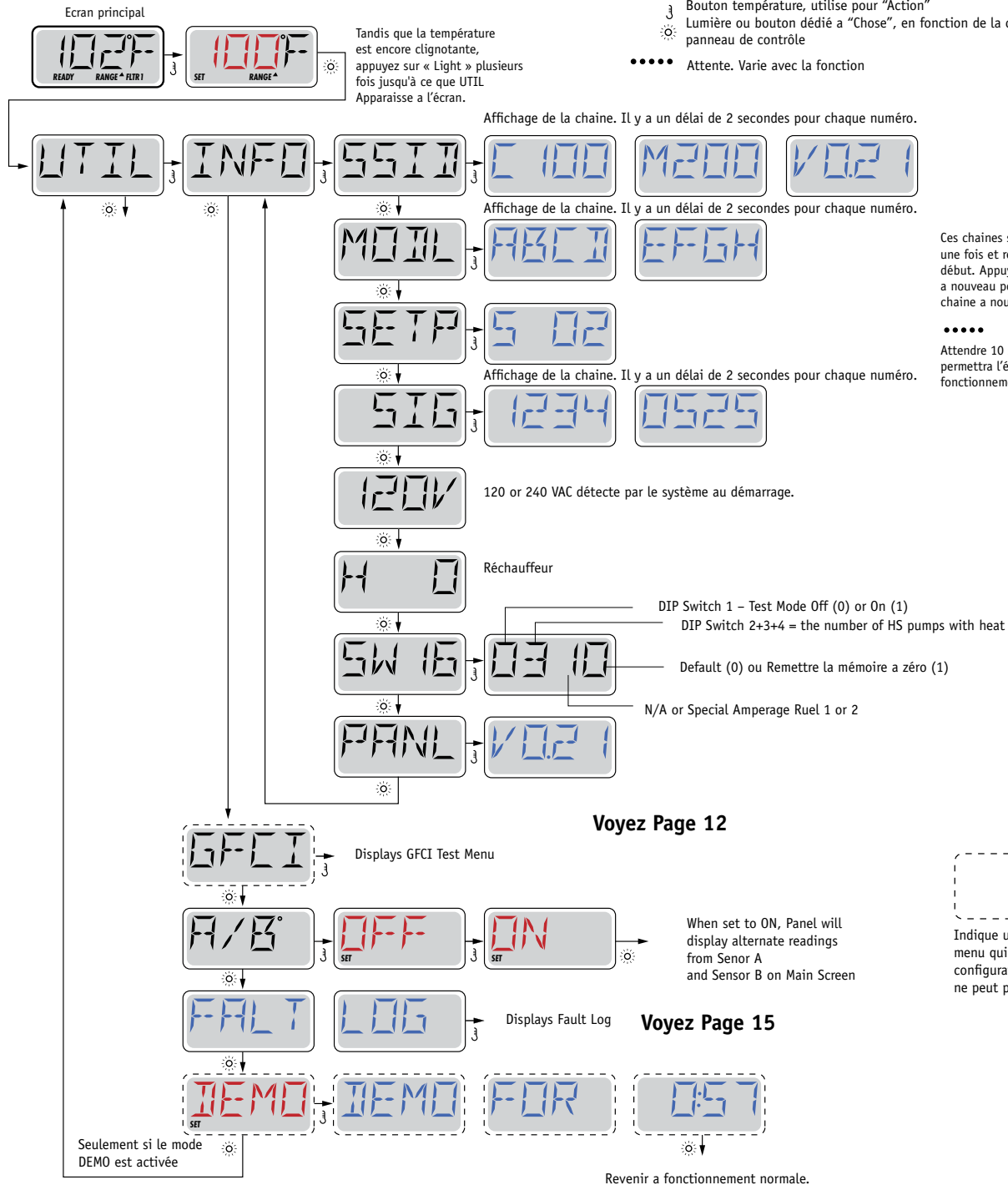

Services – GFCI Test

Utilisé pour la vérification d'une installation correcte

Le GFCI est un dispositif de sécurité important et est un équipement nécessaire pour l'installation d'un spa. Votre spa peut être équipé d'une protection GFCI. Si votre spa a cette fonction activée par le fabricant, le test GFCI doit avoir lieu pour permettre la fonction du spa. 1 à 7 jours après le démarrage, le spa déclenchera le GFCI pour le tester. (Le nombre de jours est programmé en usine.) Le GFCI doit être remis à zéro une fois qu'il a déclenché.

Après avoir passé le test GFCI, tous les tests ultérieurs indiqueront un défaut à la terre ou autre condition non sécuritaire et l'alimentation électrique du spa doit être interrompue jusqu'à ce qu'une personne de service peut corriger le problème.

Sub-Menu Detail – Utilities - GFCI Trip

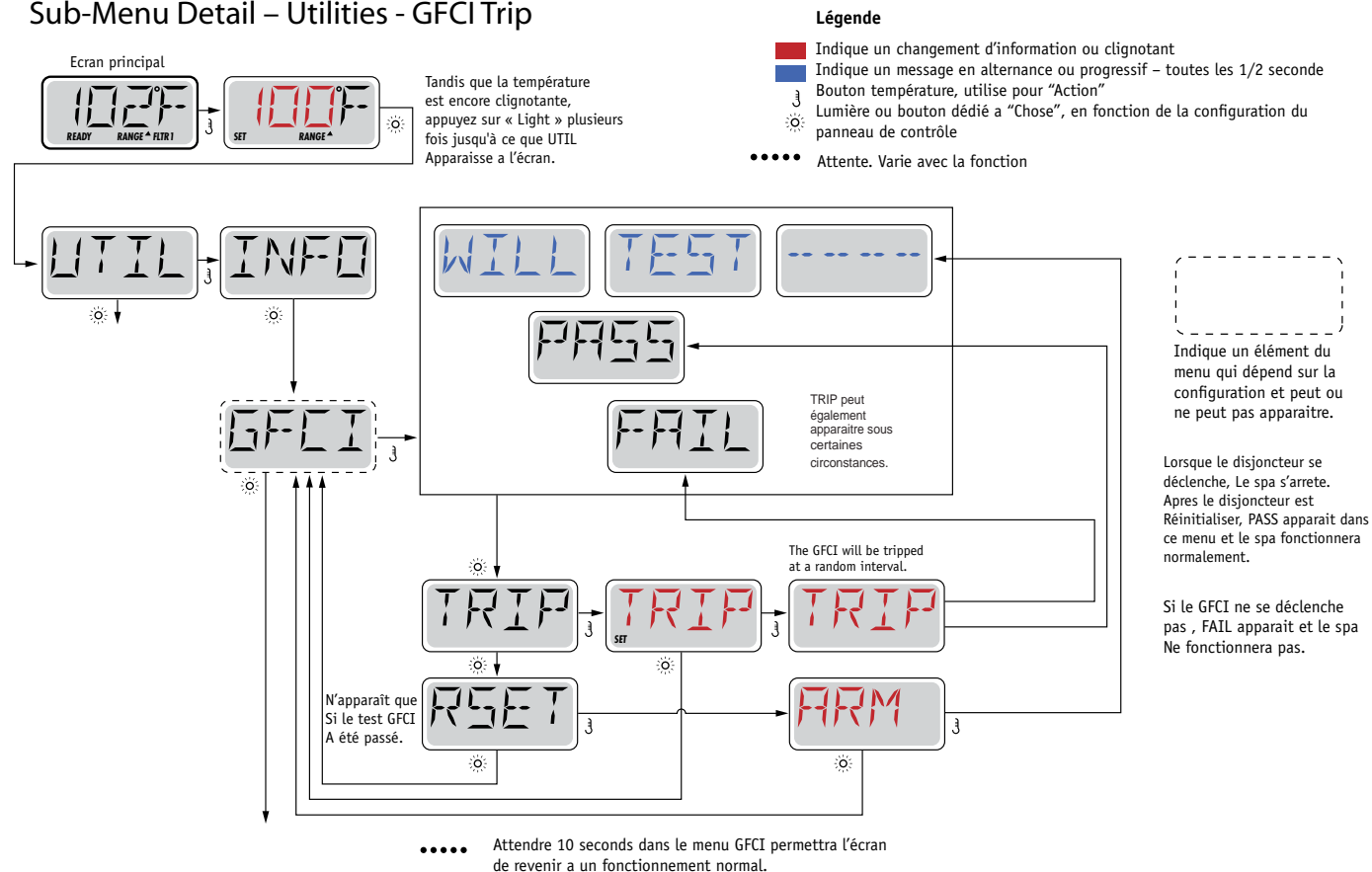

Forcer le Test GFCI

L'installateur peut provoquer le test GFCI de démarrer plus tôt en utilisant le menu ci-dessus. Le GFCI doit se déclencher en quelques secondes et le spa devrait s'éteindre. Si ce n'est pas le cas, arrêtez l'alimentation électrique et vérifiez manuellement que un GFCI breaker est installé et que le circuit et le spa sont connectés correctement. Vérifier la fonction du GFCI avec son propre bouton de test. Rétablir le courant au spa et répéter le test GFCI.

Une fois que le GFCI est déclenché par le test, réinitialiser le GFCI et le spa fonctionnera normalement à partir de ce moment-là. Vous pouvez vérifier si le test a marché en naviguant dans le menu ci-dessus. PASS doit apparaître après un bouton est appuyer de l'écran GFCI.

Avertissement

L'utilisateur doit être expérimenté et savoir comment proprement remettre le GFCI à zéro. Si des conditions de gel existent, le GFCI doit être remis à zéro immédiatement ou le spa peut être endommagé.



Services – Fault Log

Un peu d'histoire en dit beaucoup

Le registre des incidents garde jusqu'à 24 événements en mémoire et ils peuvent être examinés dans le menu « Fault Log ».

Chaque événement capte un code de message d'erreur, combien de jours sont passés depuis l'incident, l'heure à laquelle il s'est produit, réglage de la température pendant l'incident, et capteur A et B des températures pendant l'incident.

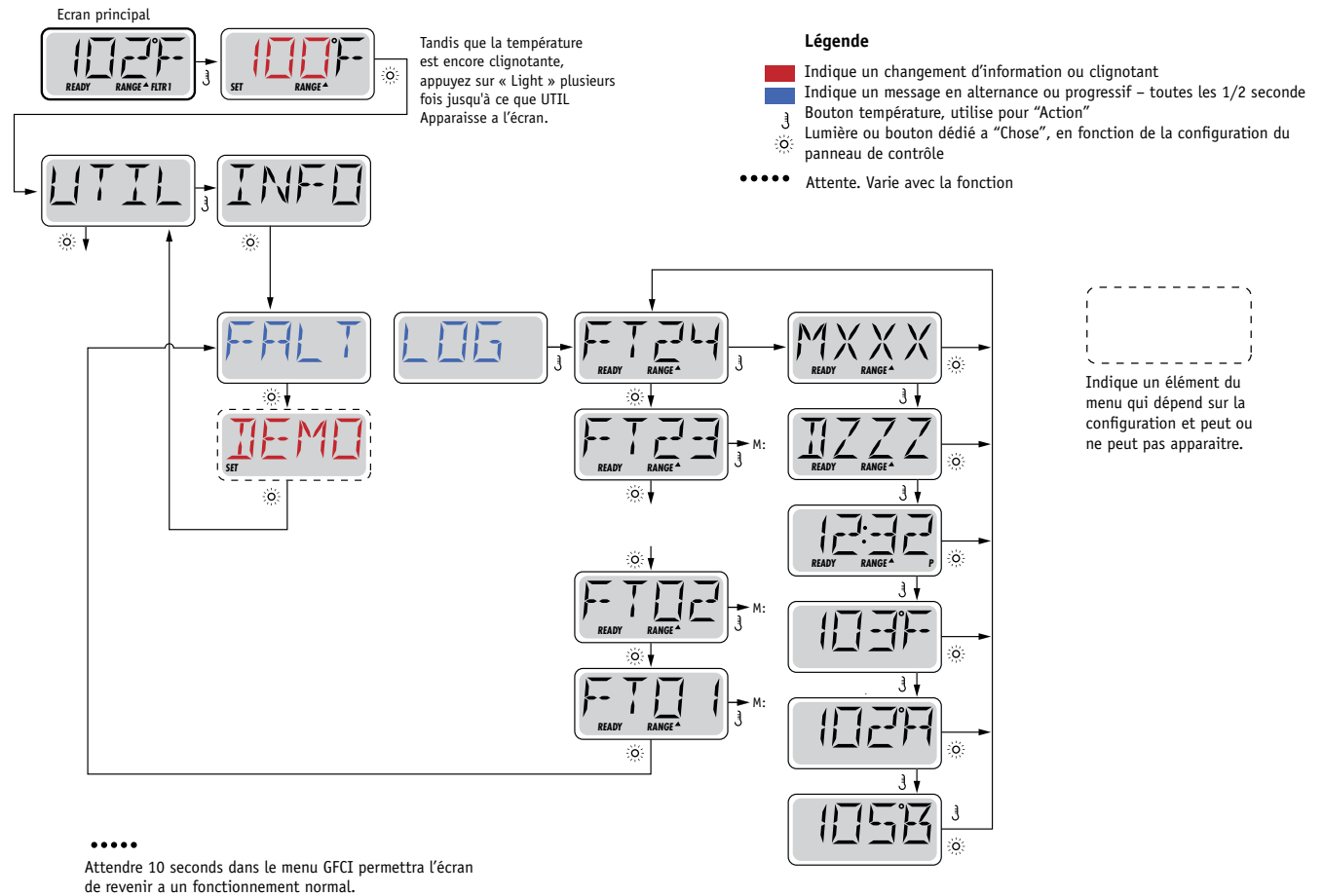

Voyez les pages suivantes pour des Codes de Message différents et les définitions.

Message Général



Mode d'amorçage (Priming) – M019

Chaque fois que le spa est mis en route, il entrera en mode d'amorçage. Le but du mode d'amorçage est de permettre à l'utilisateur d'allumer chaque pompe et vérifier manuellement que les pompes sont amorcées (l'air est purgé) et l'eau coule.

Cela nécessite généralement l'observation de chaque pompe séparément, et n'est généralement pas possible en fonctionnement normal. Mode d'amorçage dure 4 minutes, mais vous pouvez le quitter plus tôt en appuyant sur un bouton Temp. Le réchauffeur n'est pas autorisé à fonctionner pendant le mode d'amorçage.

NOTE: Si votre spa a une pompe de circulation, il se mettra en marche avec Jets 1 en mode d'amorçage. La pompe de circulation marchera tout seule quand le mode d'amorçage est terminé.

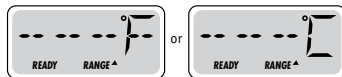

Température de l'eau est inconnue

Après la pompe a fonctionné pendant 1 minute, la température sera affichée.



Trop Froid – Protection contre le gel

Une condition de gel potentiel a été détectée, ou l'interrupteur auxiliaire de gel est ouvert, et toutes les pompes et le blower sont activées. Toutes les pompes et le blower sont allumés pendant au moins 4 minutes après la condition de gel potentiel est terminée, ou quand l'interrupteur auxiliaire de gel est ouvert.

Dans certains cas, les pompes peuvent s'allumer et s'éteindre et le réchauffeur peut fonctionner pendant la Protection contre le gel.

Ceci est un message opérationnel, et non une indication d'erreur.



L'eau est trop chaude (OHS) – M029

Un des capteurs de température de l'eau a détecté la température de l'eau 43.3°C (110°F) et les fonctions du spa sont désactivées. Le système se réinitialisera automatiquement lorsque la température de l'eau du spa est sous 42.2°C (108°F). Vérifier le fonctionnement de la pompe ou température ambiante haute.



Conseil de sécurité : Blocage de l'aspiration de la pompe* – M033

Le message d'erreur de sécurité indique que l'aspiration est interrompue. Cela se produit quand il ya eu un problème d'aspiration ou une situation de blocage.

(Note: tous les spas n'ont pas cette option.)

Numéros M0XX sont des codes de Messages. Voyez Page 15.

* Ce message peut être remis à zéro du panneau avec n'importe quel bouton.



Messages de Réchauffeur



Flux de chauffage est réduit (HFL) – M016

C'est possible qu'il n'y ait pas assez d'eau à travers le réchauffeur pour utiliser la chaleur de l'élément chauffant. Le réchauffeur s'allumera après environ 1 minute. Voyez "Contrôles de Flux" ci-dessous.



Flux de chauffage est réduit (LF)* – M017

Il n'y a pas assez d'eau de flux à travers le réchauffeur pour porter la chaleur de l'élément chauffant et le réchauffeur a été désactivé. Voyez "Contrôles de Flux" ci-dessous. Après que le problème ait été résolu, vous devez appuyer sur n'importe quel bouton pour réinitialiser et allumer le réchauffeur.



Le réchauffeur peut être sec (dr)* – M028

Il est possible que le réchauffeur soit à sec, ou qu'il n'y ait pas assez d'eau dans le réchauffeur pour le démarrer. Le spa est arrêté pendant 15 minutes. Appuyez sur n'importe quel bouton pour réinitialiser le réchauffeur. Voyez "Contrôles de Flux" ci-dessous.



Le réchauffeur est sec* – M027

Il n'y a pas assez d'eau dans le réchauffeur pour le démarrer. Le spa est arrêté. Après que le problème ait été résolu, vous devez appuyer sur n'importe quel bouton pour réinitialiser et redémarrer le réchauffeur. Voyez "Contrôle de Flux" ci-dessous.



Le réchauffeur est trop chaud (OHH)* – M030

Un des capteurs de température de l'eau a détecté 47.8°C (118°F) dans le réchauffeur et le spa est arrêté. Vous devez appuyer sur n'importe quel bouton pour réinitialiser lorsque l'eau est sous 42.2°C (108°F). Voyez "Contrôle de Flux" ci-dessous.



Un message de réinitialisation peut apparaître avec d'autres messages.

Certaines erreurs peuvent exiger pouvoir enlevé et rebrancher l'alimentation électrique.

Contrôle de flux

Vérifiez si le niveau d'eau est bas, si il existe des restrictions de flux, des valves fermées, de l'air emprisonné, trop de jets fermés ou une pompe non amorcée.

Sur certain système, même lorsque le spa est arrêté, certains équipements peuvent occasionnellement s'allumer pour continuer de surveiller la température ou si la protection de gel est nécessaire.

* Ce message peut être remis à zéro du panneau avec n'importe quel bouton.



Messages de Capteur



L'équilibre du capteur est mauvais – M015

Les capteurs de température peuvent être non synchronisés de 2°F ou 3°F. Appelez un technicien pour service.



Capteurs non synchronisés* – M026

Les capteurs de température ne sont pas synchronisés. Les capteurs ne sont pas synchronisés et le défaut est présent depuis plus d'une heure... Appelez un technicien pour service.



Défaillance du capteur – Capteur A: M031, Capteur B: M032

Un capteur de température ou de circuit a échoué. Appelez un technicien pour service.

Messages Divers



Aucune Communication

Le panneau de contrôle ne reçoit pas de communication du système. Appelez un technicien pour service.



Logiciels Pré Production

Le système de contrôle fonctionne avec un logiciel de test. Appelez un technicien pour service.



°F ou °C est remplacé par °T

Le système de contrôle est en mode Test. Appelez un technicien pour service.

* Ce message peut être remis à zéro du panneau avec n'importe quel bouton.



Messages de système



Défaillance de la mémoire – Erreur Checksum* – M022

Au démarrage, le système n'a pas passé le test du programme Checksum. Cela indique un problème avec le firmware (programme d'opération) et nécessite un appel pour service.



Défaillance de la mémoire – Erreur de mémoire persistants* – M021

Contactez votre vendeur ou service si ce message apparaît sur plus d'un démarrage, ou si le message apparaît après que le système ait fonctionné normalement pendant une certaine période de temps.



Défaillance de la mémoire – Erreur d'horloge* – M020 – Sauf pour le BP1500

Contactez votre vendeur ou service.



Erreur de configuration – Spa ne démarre pas

Contactez votre vendeur ou service.



Défaut GFCI – Système n'a pas pu tester le GFCI – M036

Peut indiquer une installation dangereuse. Contactez votre vendeur ou service.



La Pompe ne s'éteint pas – M034

L'eau peut être surchauffée. ETEINDRE LE SPA. N'ENTREZ PAS DANS L'EAU. Contactez votre vendeur ou service.



Une pompe était bloquée en position ON la dernière fois que le spa était utilisé – M035

ETEINDRE LE SPA. N'ENTREZ PAS DANS L'EAU.

Contactez votre vendeur ou service.

* Ce message peut être remis à zéro du panneau avec n'importe quel bouton.



Messages de rappel

Entretien général.

Les messages de rappel peuvent être supprimés en utilisant le menu PREF. Voyez Page 11.

Les messages de rappel peuvent être choisis individuellement par le fabricant. Ils peuvent être désactivés complètement, ou il peut y avoir un nombre limité de rappels sur un modèle spécifique. La fréquence de chaque rappel (i.e. 7 jours) peut être spécifiée par le fabricant. Appuyez sur un bouton de température pour réinitialiser un message de rappel afficher.

En alternance avec la température ou l'affichage normal.

Apparait sur un horaire régulier, i.e. tous les 7 jours.

Vérifier le pH avec un kit d'essai et ajuster le pH avec les produits chimiques appropriés

En alternance avec la température ou l'affichage normal.

Apparait sur un horaire régulier, i.e. tous les 7 jours.

Vérifier le distributeur de produits chimiques et les dosages dans d'autres l'eau avec un kit de test et ajustez les niveaux si nécessaire

En alternance avec la température ou l'affichage normal.

Apparait sur un horaire régulier, i.e. tous les 30 jours.

Nettoyez le filtre selon les instructions du fabricant. Voyez HOLD à page 6.

En alternance avec la température ou l'affichage normal.

Apparait sur un horaire régulier, i.e. tous les 30 jours.

Le GFCI est un dispositif de sécurité important et doit être testé de façon régulière pour vérifier sa fiabilité. Chaque utilisateur doit être formé pour tester en toute sécurité le GFCI associé à l'installation du spa.

Un GFCI aura un bouton TEST et RESET qui permet à un utilisateur de vérifier le fonctionnement de GFCI.

Messages de Rappel - Suite

CHNG

WATR

En alternance avec la température ou l'affichage normal.

Apparait sur un horaire régulier, i.e. tous les 90 jours.

Changez l'eau dans le spa de façon régulière pour maintenir l'équilibre chimique approprié et des conditions sanitaires.

CLN

COVR

En alternance avec la température ou l'affichage normal.

Apparait sur un horaire régulier, i.e. tous les 180 jours.

La couverture de vinyl doit être nettoyée et traitée pour la durée de vie maximale.

TRT

WOOD

En alternance avec la température ou l'affichage normal.

Apparait sur un horaire régulier, i.e. tous les 180 jours.

Meubles en bois doivent être nettoyés et traités par les instructions du fabricant pour la durée de vie maximale.

CHNG

FLTR

En alternance avec la température ou l'affichage normal.

Apparait sur un horaire régulier, i.e. tous les 365 jours.

Les filtres doivent être remplacés de façon régulière pour maintenir la fonction du spa et des conditions sanitaires.

CHNG

CART

En alternance avec la température ou l'affichage normal.

Selon besoin.

Installez une nouvelle cartouche minérale.

BALBOA
water group

Attention! Technicien qualifié requis pour le service et l'installation

Installation de Base et Directives de Configuration

Utiliser seulement un minimum de 6AWG conducteurs en cuivre. Les connexions doivent être serrées entre 9 et 11 kg de couple. Connectés en permanence.

Connecter uniquement à un circuit protégé Class A GFCI installé à au moins 5' (1.52M) de les murs intérieure du Spa.

CSA enclosure: Type 2

Regardez le Plan de Câblage à l'intérieur du couvercle du contrôle. Regardez les instructions d'installation et sécurité fournies par le fabricant du spa.

Attention: Les personnes avec des maladies infectieuses ne devraient pas Utiliser un spa.

Attention: Pour éviter les blessures, faites attention en entrant et sortant Du spa.

Attention: N'utilisez pas un spa immédiatement après avoir fait De L'exercice intense.

Attention: L'immersion prolongée d'un spa peut être Dangereux à votre santé.

Attention: Maintenez les dosages chimiques de l'eau en conformité avec les instructions Du fabricant.

Attention: L'Équipement et les contrôles doivent être situés à moins de 1.5 mètres horizontalement à partir du spa.

Attention! Protection GFCI.

Le propriétaire doit tester et remettre le GFCI de façon régulière Pour vérifier sa fonction.

Attention! Risque de choc! Aucune pièce réparable.

Ne tentez pas de réparer ce système de contrôle vous même. Contactez Votre vendeur ou un technicien de service pour assistance. Suivez toutes les Instructions du manuel. L'installation doit Être effectuée par un électricien et toutes les connexions doivent être correctement installées.

CSA Compliance/Conformité

Caution:

- Testez le GFCI avant chaque utilisation du spa.
- Lisez le manuel d'instructions.
- Un drainage adéquat doit être fournie si l'équipement doit être installé dans une fosse.
- A utiliser uniquement dans une enceinte nominale CSA Enclosure 3.
- Connecter uniquement à un circuit protégé par un circuit Class A GFCI
- Pour assurer une protection continue contre les risques de choc électrique, utilisez uniquement des pièces de rechange identiques pour les réparations.
- Installer un protecteur d'aspiration qui convient le flux maximum marquée.

Attention:

- Toujours vérifier l'efficacité du disjoncteur différentiel avant d'utiliser le bain.
- Lire la notice technique.
- Lorsque l'appareillage est installé dans une fosse, on doit assurer un Drainage adéquat.
- Employer uniquement à l'intérieur d'une clôture CSA Enclosure 3.
- Connecter uniquement à un circuit protégé par un disjoncteur différentiel de Class A.
- Afin d'assurer une protection permanente contre le danger de choc Électrique, lors de l'entretien employez seulement des pièces de rechange identiques.
- Les prises d'aspiration doivent être équipées de grilles convenant au Débit maximal indique.

Avertissement:

- Des températures de l'eau supérieures à 38°C peuvent présenter un danger pour la santé.
- Débranchez l'alimentation électrique avant de réparer.

